

Lisälaitteiden kytkentä, 3

Tässä kerrotaan, miten televisioon kytketään digiboksi, dekooderi, BeoCord V 8000 -videonauhuri tai DVD 1 ja miten lisälaitteet rekisteröidään.

Audiojärjestelmän kytkentä ja käyttö, 9

Tässä kerrotaan, miten audiojärjestelmä kytketään televisioon ja miten integroitua audio-/videojärjestelmää käytetään.

Äänen ja kuvan jakaminen BeoLink®-liitännän avulla, 11

Tässä kerrotaan, miten linkkikytkennät luodaan, linkkijärjestelmää käytetään ja televisio asennetaan linkkihuoneeseen.

Kaiuttimien asennus – surround-ääni, 16

Tässä kerrotaan television muuttamisesta surround-äänijärjestelmäksi, esimerkiksi kaiuttimien kytkemisestä ja kaiutinyhdistelmien valinnasta.

Beo4:n mukauttaminen, 23

Tässä kerrotaan, miten Beo4:ään lisätään tai miten siitä poistetaan toimintoja.

Valikot, 25

Kuvaruutuvalikoiden esittely.

Hakemisto, 34

Tässä kerrotaan, kuinka televisioon kytketään AV-dekooderi, esimerkiksi kantataajuusdekooderi.

Televisioon voidaan kytkeä kaksi dekooderia V.TAPE- ja AV-liittimien* avulla. Jos laitteistoon kuuluu myös BeoCord V 8000, ensimmäinen dekooderi tulee kytkeä siihen.

Tarkista, että kaikki kytketyt laitteet on rekisteröity CONNECTIONS-valikossa. Katso lisätietoja luvusta [Muiden videolaitteiden rekisteröinti](#) tai opaskirjan sivulta 44 luvusta "Liitinpaneelit".

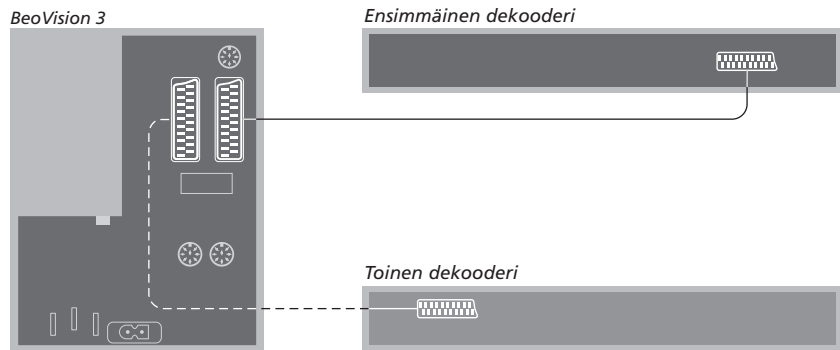

Irrota kaikki järjestelmät sähköverkosta ennen kuin alat kytkeä ulkoisia lisälaitteita.

- > Kytke ulkoantennista tulevan kaapelin toinen pää television takana olevaan TV-liittimeen.
- > Kytke ensimmäinen dekooderi television liitinpaneelin 21-napaiseen V.TAPE-liittimeen.
- > Jos sinulla on toinen dekooderi, kytke se AV-liittimeen.

Jos haluat kytkeä RF-dekooderin, muista kytkeä ulkoantennikaapeli dekooderin tuloliittimeen ja välittää signaali tai kaapeli sitten television antenniliittimeen (jossa on merkintä TV).

Jos televisiossa on Master Link -moduuli (lisävaruste), kytke dekooderi V.TAPE-liittimeen.

Viritettyjen kanavien ja dekooderin tunnistaminen

Useimmissa tapauksissa kytketty dekooderi rekisteröityy automaattisesti virituksen aikana. Sen pitäisi havaita automaattisesti dekodaukseen vaativat kanavat. Jos näin ei tapahdu, säädä asetus kyseisen kanavan MANUAL TUNING -valikon kautta. Katso lisätietoja opaskirjan luvun "Viritettyjen TV-kanavien muokkaus" osasta *Kanavien muokkaus* (sivu 30).

*HUOMAA! Jos molemmat liittimet ovat varattuja, laitteita voidaan kytkeä lisää kytkemällä AV-liittimeen jakorasia (Expander). Katso lisätietoja kytketyn jakorasian rekisteröinnistä luvusta [Muiden videolaitteiden rekisteröinti](#).

Digiboksi* voidaan kytkeä television V.TAPE- tai AV-liittimeen.

Jos olet kytkenyt televisioon BeoCord V 8000 -videonauhurin, digiboksi on kytkettävä BeoCord V 8000:n DECODER-liittimeen.

Tarkista, että kaikki kytketyt laitteet on rekisteröity CONNECTIONS-valikossa.

Kun rekisteröinti on tehty, sinua pyydetään valitsemaan digiboksi SET-TOP BOX -valikosta. Katso lisätietoja luvusta [Muiden videolaitteiden rekisteröinti](#).

*HUOMAA! Digiboksit on asetettava käyttökuntoon niiden omien ohjeiden mukaisesti.

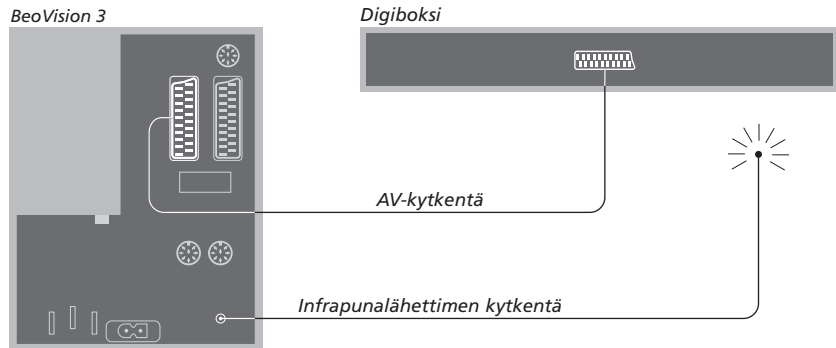

Irrota kaikki järjestelmät sähköverkosta ennen kuin alat kytkeä ulkoisia lisälaitteita. Kytke digiboksi televisioon 21-napaisella AV-kaapelilla.

- > Kytke kaapelin toinen pää digiboksiin.
- > Vie kaapeli television takana olevaan V.TAPE- tai AV-liittimeen.
- > Kytke infrapunalähtetin television IR OUTPUT-liittimeen.
- > Kytke infrapunalähtetin digiboksin infrapunavastaanottimeen. Noudata infrapunalähtetimen mukana toimitettuja ohjeita.

Digiboksin infrapunavastaanotinta ei saa peittää kokonaan, muutoin digiboksin mukana toimitettu kaukosäädin ei toimi.

Kytke DVD 1 television AV-liittimeen.

Tarkista, että kaikki kytketyt laitteet on rekisteröity CONNECTIONS-valikossa. Katso lisätietoja luvusta [Muiden videolaitteiden rekisteröinti](#).

Katso lisätietoja DVD 1:n toiminnasta sen mukana toimitetusta opaskirjasta.

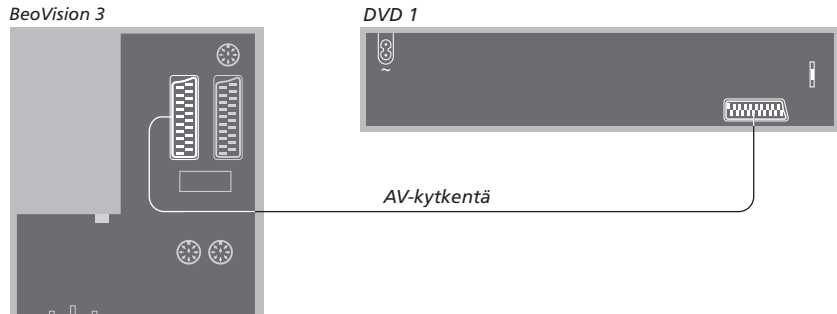

Irrota kaikki järjestelmät sähköverkosta ennen kuin alat kytkeä ulkoisia lisälaitteita. Kytke DVD 1 televisioon 21-napaisella AV-kaapelilla.

- > Kytke kaapeli DVD 1:n takana olevaan AV-liittimeen.
- > Vie kaapeli television takana olevaan AV-liittimeen.

Kun televisioon kytketään BeoCord V 8000 -videonauhuri, televisio havaitsee kytkennän automaattisesti.

Katso lisätietoja luvusta [Muiden videolaitteiden rekisteröinti](#) tai opaskirjan sivulta 44 luvusta "Liitinpaneelit".

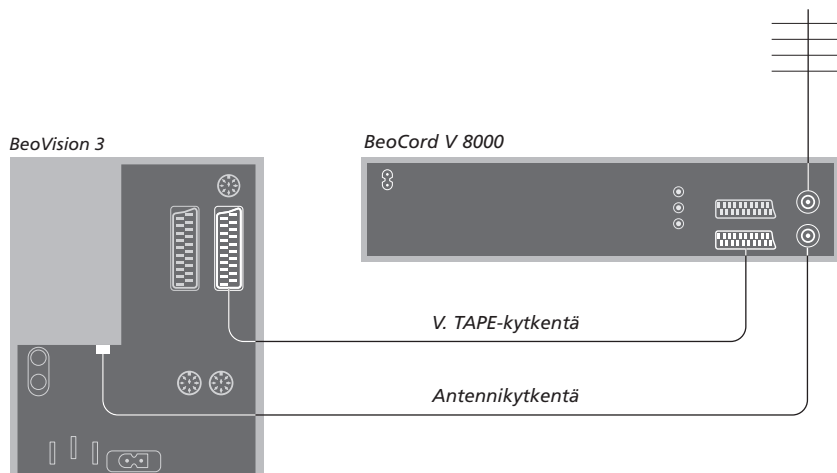

V.TAPE-kytkentä

Irrota kaikki järjestelmät sähköverkosta ennen kuin alat kytkeä ulkoisia lisälaitteita. Kytke videonauhuri televisioon 21-napaisella AV-kaapelilla.

- > Kytke kaapeli BeoCord V 8000:n takana olevaan AV-liittimeen.
- > Vie kaapeli television takana olevaan V.TAPE-liittimeen.

Jos television ja BeoCord V 8000:n välinen yhteys katkeaa tai jos kytkentä on tehty väärin, kuvaruudulle tulee teksti CONNECTION LOST, kun yrität ajastaa nauhoituksen. Korjaa kytkentä ja yritä uudelleen.

Antennikytkentä

Käytä ulkoantennin pistorasiaa (tai kaapeli-TV:n pistorasiaa) ja videonauhurin mukana tullutta antennikaapelia.

- > Kytke ulkoantennin pistorasiasta tuleva kaapeli BeoCord V 8000:n takana olevaan signaalikaapelin liittimeen, jossa on merkintä **TV**.
- > Välitä antennisignaali televisioon BeoCord V 8000:n mukana toimitetulla antennikaapelilla.
- > Kytke toinen pää V 8000:n TV-liittimeen ja toinen pää television liitinpaneelin TV-liittimeen.

Kun televisioon kytketään muita videolähteitä tai -laitteita, ne on rekisteröitävä CONNECTIONS-valikossa.

Kun järjestelmä määritetään ensimmäisen kerran, televisio havaitsee siihen sillä hetkellä kytketyt laitteet ja kuvaruutuun tulee automaattisesti CONNECTIONS-valikko. Jos laitteita kytketään pysyvästi myöhemässä vaiheessa, avaa CONNECTIONS-valikko television SETUP-valikon kautta.

Katso lisätietoja siitä, miten ja minne lisälaitteet kytketään, opaskirjan sivulta 44 kohdasta "Liitinpaneelit".

Mitä laitteita on kytketty?

Kun televisioon kytketyt laitteet on rekisteröity, ne voidaan käynnistää Beo4-kaukosäätimen avulla.

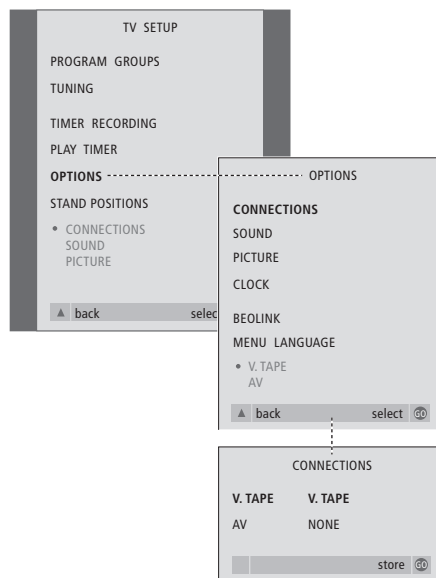

- > Kytke televisioon virta painamalla TV.
- > Avaa TV SETUP -valikko painamalla MENU ja korosta kohta OPTIONS painamalla ▼.
- > Avaa OPTIONS-valikko painamalla GO. CONNECTIONS näkyy korostettuna.
- > Avaa CONNECTIONS-valikko painamalla GO.
- > Valitse V.TAPE-liittimen kytkentää vastaava asetus painamalla näppäintä ◀ tai näppäintä ▶.
- > Siirry kohtaan AV painamalla ▼ ja valitse AV-liittimen kytkentää vastaava asetus painamalla ◀ tai ▶.
- > Tallenna asetukset painamalla GO.
- > Palaa takaisin edellisten valikoiden kautta painamalla ▲ tai poistu kaikista valikoista suoraan painamalla EXIT.

[CONNECTIONS-valikon sisältö, s. 30.](#)

V.TAPE-asetukset ovat seuraavat:

NONE... jos mitään laitteita ei ole kytketty.
 V.TAPE... jos BeoCord V 8000 -videonauhuri tai jokin muu videonauhuri on kytketty.
 V.TAPE+DECODER... jos BeoCord V 8000 ja dekooderi on kytketty.
 V.TAPE+STB... jos BeoCord V 8000 ja digiboksi on kytketty.
 DECODER... jos dekooderi on kytketty.
 V.AUX... jos jokin muu lisälaite on kytketty.
 STB... jos digiboksi on kytketty.

Jos liittimeen kytketään BeoCord V 8000, V.TAPE-asetuksista ovat valittavissa vain seuraavat: V.TAPE, V.TAPE+STB ja V.TAPE+DECODER.

AV-asetukset ovat seuraavat:

NONE... jos mitään laitteita ei ole kytketty.
 DECODER... jos dekooderi on kytketty. Jos televisiossa on Master Link -moduuli (lisävaruste), kytke dekooderi V.TAPE-liittimeen.
 EXPANDER... jos liittimeen on kytketty jakorasia, johon on kytketty muita lisälaitteita.
 EXPANDER+DEC... jos liittimeen on kytketty jakorasia, johon on kytketty dekooderi.
 V.AUX... jos jokin muu lisälaite on kytketty.
 DVD... jos DVD-soitin tai vastaava laite on kytketty.
 STB... jos digiboksi on kytketty.

Muiden videolaitteiden toimintojen käyttö

Beo4-kaukosäätimellä voidaan käyttää joitakin kytkettyjä lisälaitteita.

Kytke videonauhuriin virta

V TAPE

Kytke DVD-soittimeen virta

DVD

Paina näppäintä toistuvasti, kunnes Beo4:n näytössä näkyy V.AUX

LIST

V.AUX

Kytke kohtaan V.AUX rekisteröityyn ohjelmalähteeseen virta

GO

Jotta V.AUX-toiminto näkyisi Beo4:n näyttöruudulla, toiminto on lisättävä Beo4:n toimintoluetteloon. Katso lisätietoja luvusta [Beo4:n lisätietoja luvusta](#) [Beo4:n mukauttaminen](#).

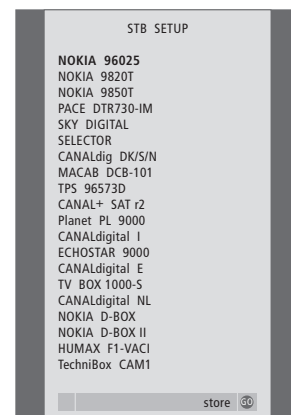

Jos digiboksi on kytketty, sinua kehoitetaan valitsemaan oma digiboksin kuvaruudun luettelosta, kun valitset CONNECTIONS-valikosta kohdan STB.

HUOMAUTUS: Jos jostain syystä irrotat lisälaitteen ja irrotat sitten television verkkovirrasta, laite on ehkä rekisteröitävä kytkemisen jälkeen uudelleen, vaikka lisälaiteasetuksia ei olisikaan muutettu.

Jos televisiossa on Master Link -moduuli (lisävaruste) ja televisioon kytketään Master Link -kaapelilla yhteensopiva Bang & Olufsenin audiojärjestelmä, käyttöön saadaan integroitu audio- ja videojärjestelmä.

Audiojärjestelmän toistamaa CD-levyä voidaan kuunnella television kaiuttimien kautta tai TV-ohjelman ääni voidaan lähettää audiojärjestelmän kaiuttimien kautta.

AV-järjestelmä voidaan sijoittaa samaan huoneeseen television kanssa. Vaihtoehtoisesti televisio (ulkoisten kaiuttimien kanssa tai ilman) voi olla yhdessä huoneessa ja audiojärjestelmä siihen kytketyn kaiutinpainin kanssa toisessa huoneessa.

Jos olet sijoittanut BeoVision 3:n huoneeseen, jossa on ennestään Bang & Olufsen -televisio, ja haluat käyttää kumpaakin televisiota linkittämättä niitä keskenään, BeoVision 3 on asennettava luvussa [Kaksi televisiota samassa huoneessa](#) kuvatulla tavalla.

Kaikkia Bang & Olufsen -audiojärjestelmiä ei voida kytkeä televisioon.

BeoVision 3

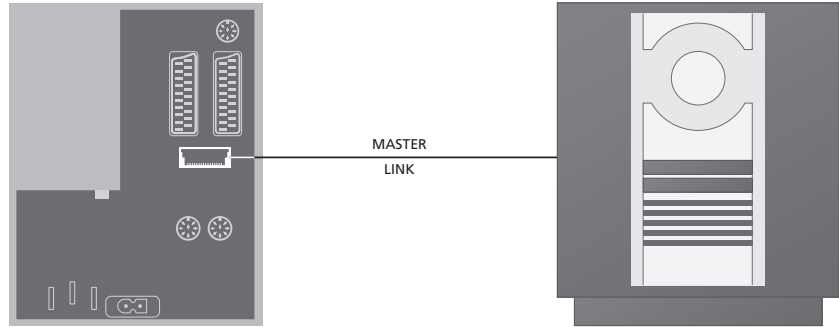

Audiojärjestelmän kytkentä televisioon

Kytke yksi Master Link -kaapelin moninapainen pistoke television MASTER LINK -liittimeen ja toinen audiojärjestelmän MASTER LINK -liittimeen.

Option-asetus

Jos televisioon on kytketty AV-järjestelmä, käyttövaihtoehdon asetusta (Option) on ehkä muutettava. Option-asetus asetetaan Beo4-kaukosäätimellä koko järjestelmän ollessa kytkettynä valmiustilaan.

Television Option-asetus

- > Pidä näppäintä • painettuna ja paina LIST.
- > Vapauta molemmat näppäimet.
- > Paina toistuvasti LIST, kunnes Beo4:n näyttöön tulee OPTION?, ja paina sitten GO.
- > Paina toistuvasti LIST, kunnes näyttöön tulee V.OPT, ja valitse sitten sopivan käyttövaihtoehdon numero (1, 2 tai 4).

Audiojärjestelmän Option-asetus

- > Pidä Beo4-kaukosäätimen näppäintä • painettuna ja paina samalla näppäintä LIST.
- > Vapauta molemmat näppäimet.
- > Paina toistuvasti LIST, kunnes Beo4:n näyttöön tulee OPTION?, ja paina sitten GO.
- > Paina toistuvasti LIST, kunnes näyttöön tulee A.OPT, ja valitse sitten sopivan käyttövaihtoehdon numero (0, 1 tai 2).

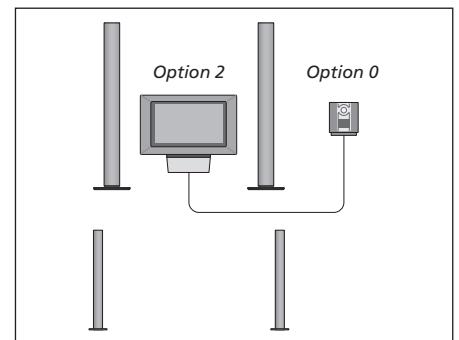

Televisio ja audiojärjestelmä on asennettu samaan huoneeseen – jokainen kaiutin on kytketty televisioon.

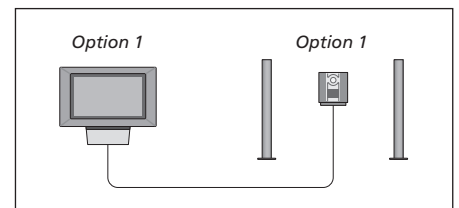

Televisio (siihen kytkettyjen kaiuttimien kanssa tai ilman) ja audiojärjestelmä (johon on kytketty kaiutinsarja) voidaan asentaa samaan huoneeseen.

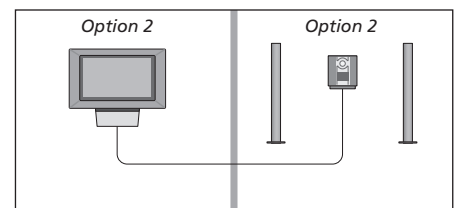

Audiojärjestelmä voidaan asentaa yhteen huoneeseen ja televisio (siihen kytkettyjen kaiuttimien kanssa tai ilman) toiseen huoneeseen.

Integroidun audio-/ videojärjestelmän käyttö

Kun televisioon kytketään audiojärjestelmä, voidaan video- tai audiolähteeseen valita sopiva kaiutinyhdistelmä. Lisäksi audiojärjestelmällä voidaan nauhoittaa videolähteen ääntä.

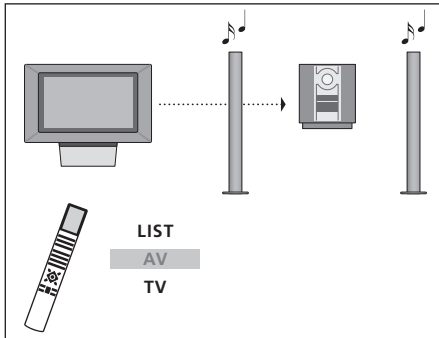

Kun haluat kuunnella television ääntä audiojärjestelmän kaiuttimista ilman kuvaruudun kuvaa, paina toistuvasti LIST, kunnes Beo4:n näyttöön tulee AV. Paina sitten ohjelmalähteen näppäintä, esimerkiksi TV-näppäintä.*

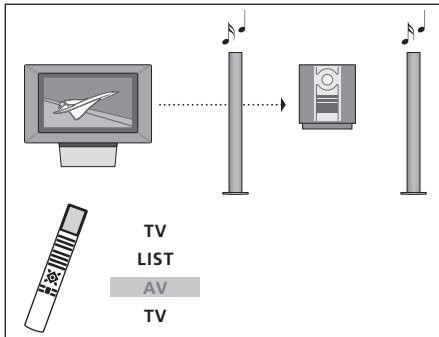

Kun haluat kuunnella television ääntä audiojärjestelmän kaiuttimista kuvaruudun kuvan ollessa näkyvässä, paina TV, paina toistuvasti LIST, kunnes Beo4:n näyttöön tulee AV, ja paina sitten uudelleen TV-näppäintä.*

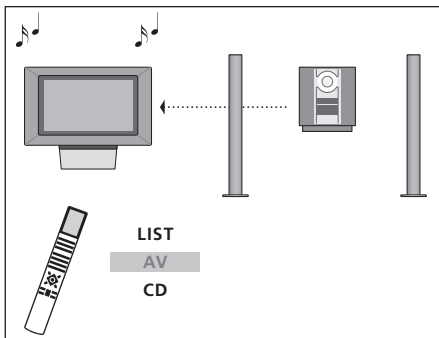

Kun haluat kuunnella audiojärjestelmän ääntä television kaiuttimista, paina toistuvasti LIST, kunnes Beo4:n näyttöön tulee AV. Paina sitten ohjelmalähteen näppäintä, esimerkiksi CD-näppäintä.*

**Jotta AV-toiminto näkyisi Beo4:n näytöllä, toiminto on lisättävä Beo4:n toimintoluetteloon. Katso lisätietoja luvusta [Beo4:n mukauttaminen](#).*

Videoäänen nauhoitus

Jos television ääntä kuunnellaan Bang & Olufsen -audiojärjestelmän kaiuttimista ja järjestelmään kuuluu myös ääninauhuri, television ääntä voidaan nauhoittaa ääninahurilla. Katso lisätietoja audiojärjestelmän mukana toimitetusta opaskirjasta.

BeoLink-järjestelmän avulla kuva ja/tai ääni voidaan jakaa kodin kaikkiin huoneisiin.

Esimerkiksi olohuoneeseen sijoitettu televisio voidaan kytkeä toisessa huoneessa olevaan videojärjestelmään tai kaiutinsarjaan, jolloin ääni tai kuva voidaan "siirtää" toiseen huoneeseen.

Jos BeoLink-jakelujärjestelmä on asennettu, televisiota voidaan käyttää joko päähuoneessa (esim. olohuoneessa) tai linkkihuoneessa (esim. työ- tai makuuhuoneessa).

Videosignaali voidaan jakaa linkitettyyn televisioon vain, jos televisiossa on sisäänrakennettu järjestelmämodulaattori. Tietyissä olosuhteissa saatetaan joutua muuttamaan modulaattorin asetuksia.

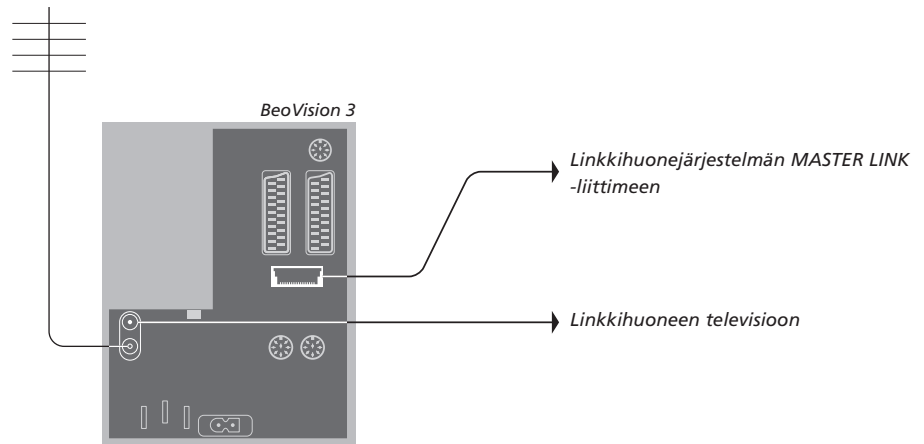

Linkkikytkennät

Päähuonejärjestelmä on kytkettävä linkkihuoneen järjestelmään Master Link-kaapelilla:

- > Kytke Master Link -kaapeli television MASTER LINK -liittimeen.
- > Jos myös videosignaalit halutaan linkittää, kytke tavallinen antennikaapeli television LINK-liittimeen. Molemmat kaapelit johdetaan sitten linkkihuoneeseen, jonka kytkennät tehdään linkkihuoneeseen sijoitettujen laitteiden käyttöohjeiden mukaisesti.

Jos Master Link -liittimeen on jo kytketty audiojärjestelmä ja haluat kytkeä lisää laitteita, Master Link -kaapeli on jaettava kahteen osaan, jotka yhdistetään linkkihuoneesta tulevaan kaapeliin käyttämällä erityistä liitäntärasiaa. Kysy lisätietoja Bang & Olufsen -kauppiaalta.

HUOMAA! Päähuoneen televisiossa luotuja kanavaryhmiä ei voi käyttää linkkihuoneen televisiossa.

Järjestelmämodulaattori

Jos linkkihuoneessa on audiokokoonpano, esim. BeoLink Active/Passive, ja samaan huoneeseen halutaan myös ei-linkitettävä TV, modulaattorin asetukseksi on valittava ON (tehdasasetus on OFF, joka on valittava, kun käytetään linkitettävää Bang & Olufsen -televisiota).

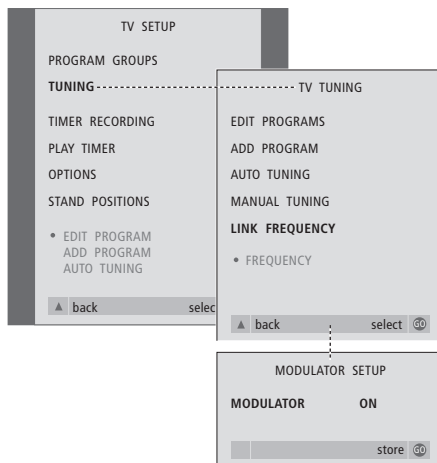

Linkkitaajuus

Jos esimerkiksi paikallinen TV-asema lähettää ohjelmaa BeoLink-järjestelmän käyttämällä taajuudella (599 MHz), järjestelmämodulaattori on viritettävä vapaalle taajuudelle. Jos päähuonejärjestelmän linkkitaajuutta muutetaan, myös linkkihuoneen järjestelmän taajuus on muutettava vastaavaksi.

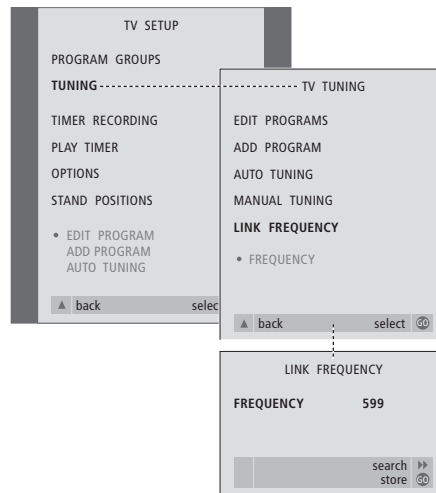

Järjestelmämodulaattorin ottaminen käyttöön...

- > Kytke televisioon virta painamalla **TV**.
- > Avaa TV SETUP -valikko painamalla **MENU** ja korosta kohta TUNING painamalla **▼**.
- > Avaa TV TUNING -valikko painamalla **GO** ja korosta LINK FREQUENCY painamalla **▼**.
- > Paina kaksi kertaa näppäintä **◀** ja sen jälkeen näppäintä **GO**. Näkyviin tulee MODULATOR SETUP -valikko.
- > Valitse asetus ON painamalla **◀** tai **▶**.
- > Tallenna asetus painamalla näppäintä **GO** tai...
- > ...poistu kaikista valikoista tallentamatta painamalla **EXIT**.

Linkkitaajuuden muuttaminen...

- > Kytke televisioon virta painamalla **TV**.
- > Avaa TV SETUP -valikko painamalla **MENU** ja korosta kohta TUNING painamalla **▼**.
- > Avaa TV TUNING -valikko painamalla **GO** ja korosta LINK FREQUENCY painamalla **▼**.
- > Avaa LINK FREQUENCY -valikko painamalla **GO**. Teksti FREQUENCY näkyy korostettuna.
- > Etsi vapaa taajuus painamalla **◀** tai **▶**.
- > Tallenna asetus painamalla näppäintä **GO** tai...
- > ...poistu kaikista valikoista tallentamatta painamalla **EXIT**.

Jos kotiisi on asennettu BeoLink ja sijoitat television linkkihuoneeseen, kaikkia linkkijärjestelmään kytkettyjä laitteita voidaan käyttää television kautta.

Kytke televisio linkkihuoneeseen seuraavasti:

- 1 Kytke linkkihuoneen televisio sähköverkkoon
- 2 Aseta Beo4-kaukosäätimellä linkkihuoneen televisioon käyttövaihtoehto Option 6*
- 3 Irrota linkkihuoneen televisio sähköverkosta
- 4 Tee seuraavalla sivulla selostetut kytkennät
- 5 Kytke linkkihuoneen televisio sähköverkkoon.

Option-asetus

Koko järjestelmän toiminnan varmistamiseksi on tärkeää, että linkkihuoneen televisioon on asetettu oikea käyttövaihtoehto ennen sen kytkemistä päähuoneen järjestelmään.

- > Pidä näppäintä • painettuna ja paina LIST.
- > Vapauta molemmat näppäimet.
- > Paina toistuvasti LIST, kunnes Beo4:n näyttöön tulee OPTION?, ja paina sitten GO.
- > Paina toistuvasti LIST, kunnes Beo4:n näyttöön ilmestyy V.OPT, ja paina sitten 6*.

**Jos televisio kytketään linkkihuoneeseen, jossa on jo kytkettynä muita linkkijärjestelmiä, esim. kaiuttimet, sen käyttövaihtoehdoksi on asetettava Option 5.*

Kytkenät

Linkkihuoneen televisio on kytkettävä päähuoneen järjestelmään kahden kaapelin välityksellä:

- BeoLink-kytkentä (Master Link -kaapelin ja liitántärasian avulla).
- Antennikytkentä (tavallisella antennikaapelilla).

BeoLink-liitántä

Päähuoneessa: Kytke Master Link -kaapeli päähuonejärjestelmän MASTER LINK -liittimeen. Vie kaapeli liitántärasiaan ja katkaise se sopivan pituiseksi.

Linkkihuoneessa: Kytke Master Link -kaapeli television MASTER LINK -liittimeen. Vie kaapeli liitántärasiaan ja katkaise se sopivan pituiseksi.

Liitántärasiasa: Kytke kaapelit rasian/kaapelin mukana tulevan opaskirjan mukaisesti. Opaskirjassa selitetään rasian eri käyttömahdollisuudet ja kaapelien kytkennät.

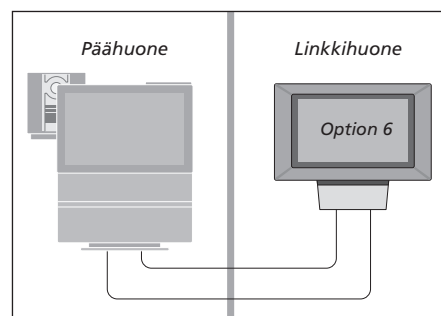

Antennikytkentä

Käytä tavallista TV-antennikaapelia (koaksiaalikaapelia). Kytke sen toinen pää päähuoneen television LINK-liitántään ja toinen pää linkkihuoneen television antenniliitántään.

Toimintojen käyttö linkkihuoneessa

Linkkihuoneessa voidaan käyttää kaikkia linkkijärjestelmään kytkettyjä laitteita Beo4-kaukosäätimellä.

Vain yhdessä huoneessa olevien lähteiden käyttö

Paina haluamasi lähteen näppäintä

RADIO
V TAPE

Käytä valittua lähdettä tavalliseen tapaan

Päähuoneen lähteiden käyttö – molemmissa huoneissa oleva lähde

Paina Beo4:n näppäintä toistuvasti, kunnes näyttöön tulee LINK*

LIST
LINK

Paina haluamasi lähteen näppäintä

TV

Käytä valittua lähdettä tavalliseen tapaan

Linkkihuoneen lähteiden käyttö – molemmissa huoneissa oleva lähde

Paina haluamasi lähteen näppäintä

TV

Käytä valittua lähdettä tavalliseen tapaan

Stereoäänien kuuntelu linkkihuoneessa

Tavallisesti päähuoneen videolähteen, kuten digiboksin, ääni lähetetään linkkihuoneeseen monoäänenä. Stereoääni voidaan kuitenkin valita seuraavasti:

Jos haluat äänen lisäksi myös kuvan, paina TV. Muussa tapauksessa siirry seuraavaan vaiheeseen

TV

Paina tätä näppäintä toistuvasti, kunnes Beo4:n näyttöön tulee teksti AV*

LIST
AV

Ota päähuonejärjestelmään kytketty lähde (kuten digiboksi) käyttöön painamalla tätä näppäintä tai...

SAT

Ota DVD-soitin käyttöön painamalla tätä näppäintä

DVD

Kun tämä toiminto on käytössä, muita päähuoneen lähteitä ei voida jakaa linkkihuonejärjestelmiin.

*HUOMAA! Jotta LINK- ja AV-toiminnot näkyisivät Beo4:n näytöllä, toiminnot on lisättävä Beo4:n toimintoluetteloon. Katso lisätietoja luvusta [Beo4:n mukauttaminen](#).

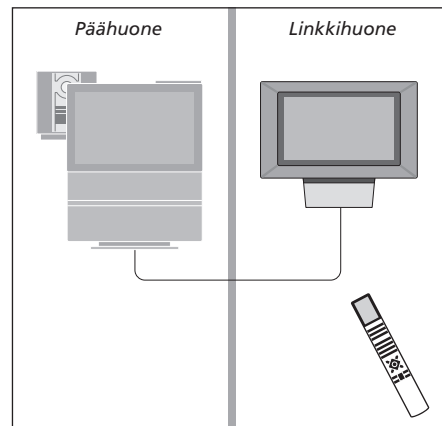

Jos olet sijoittanut BeoVision 3:n huoneeseen, jossa on ennestään Bang & Olufsen -televisio, ja kumpikin televisio voi vastaanottaa Beo4:n komentoja, sinun on kytkettävä BeoVision 3 päälle eri tavalla. Näin estetään kummankin television kytkeytyminen päälle yhtä aikaa.

Option-asetus

Jotta BeoVision 3 toimisi oikein, on tärkeää määrittää oikea Option-asetus:

- > Pidä näppäintä **•** painettuna ja paina **LIST**.
- > Vapauta molemmat näppäimet.
- > Paina toistuvasti **LIST**, kunnes Beo4:n näyttöön tulee **OPTION?**, ja paina sitten **GO**.
- > Paina toistuvasti **LIST**, kunnes Beo4:n näyttöön ilmestyy **V.OPT**, ja paina sitten **4**.

BeoVision 3:n käyttö Option 4 -asetuksella

Normaalisti ohjelmalähde, esimerkiksi TV, otetaan käyttöön painamalla ohjelmalähteen näppäintä Beo4-kaukosäätimessä. Kun television käyttövaihtoehdoksi asetetaan Option 4, on kuitenkin toimittava seuraavasti:

- > Paina toistuvasti Beo4:n **LIST**-näppäintä, kunnes näyttöön tulee **LINK***.
- > Paina sitten lähteen näppäintä, esimerkiksi **TV**.

**Jotta LINK-toiminto näkyisi Beo4:n näytöllä, toiminto on lisättävä Beo4:n toimintoluetteloon. Jotta tekstitelevisiota voidaan käyttää televisiossa, jonka käyttövaihtoehdoksi on valittu Option 4, Beo4:n asetukseksi on määritettävä VIDEO 3. Katso lisätietoja luvusta [Beo4:n mukauttaminen](#).*

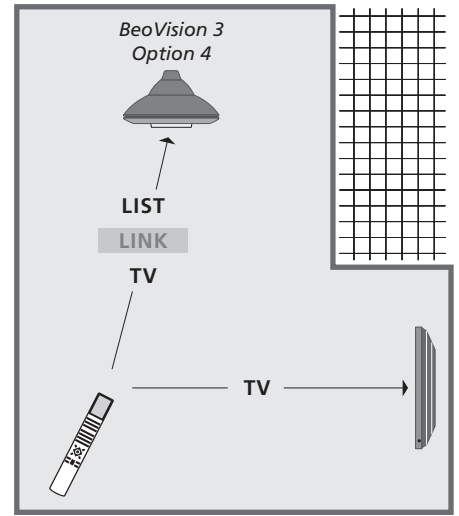

Kuvassa näkyy, miten haluamasi televisio kytketään päälle, kun samassa huoneessa on BeoVision 3 ja toinen Bang & Olufsen -televisio ja näitä televisioita ei ole linkitetty.

Jos televisiossa on surround-äänimoduuli (lisävaruste), voit luoda surround-äänijärjestelmän.

Surround-äänijärjestelmä sopii helposti olohuoneeseen. Päätä ihanteellinen kuuntelu- ja katselupaikka kuvan perusteella. Kaiuttimet luovat parhaan äänielämyksen katselualueelle.

Anna valikossa etäisyys kuhunkin kaiuttimeen.

Surround-äänijärjestelmässä kaiuttimet täytyy kalibroida. Kalibroiminen tarkoittaa kaiuttimien välisen tasapainon säätämistä. Seuraavilla sivuilla on lisäohjeita.

Ulkoisten kaiuttimien sijoitus

Huomaa, että kaiuttimet täytyy sijoittaa haluttuun paikkaan ennen niiden kytkemistä.

Oikealla näkyvissä kolmessa kuvassa on esimerkkejä television ja kaiuttimien sijoittamisesta.

Seuraavat ohjeet koskevat kaikkia sijoittelutapoja:

- Sijoita takakaiuttimet mieleisesi kuuntelupaikan taakse kummallekin puolelle.
- Kaiuttimia ei välttämättä tarvitse sijoittaa huoneen nurkkiin.
- Käytä aina tehokkaimpia kaiuttimia etukaiuttimina.
- Jos haluat kytkeä BeoLab 2 -bassokaiuttimen, katso ohjeet bassokaiuttimen opaskirjasta.

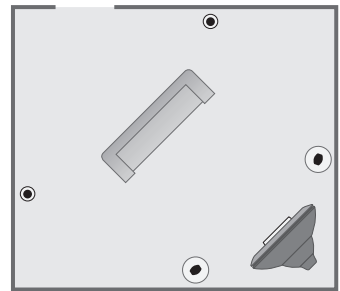
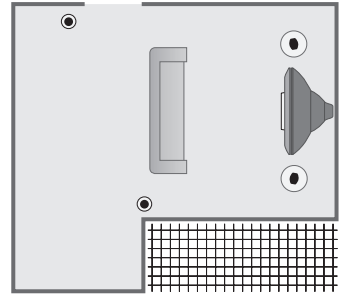
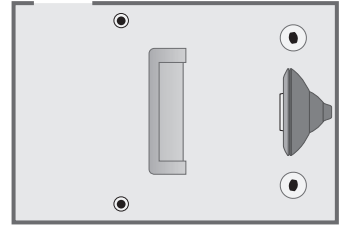

Kaiuttimien kytkentä

Kytke Bang & Olufsen -kaiuttimet ja BeoLab 2 -bassokaiutin television takana sijaitsevaan liitinpaneeliin. Kaiuttimien on oltava Bang & Olufsenin Power Link -kaiuttimia.

Kaiuttimien kytkeminen...

- > Käytä kaiuttimien mukana tulleita johtoja.
- > Kytke kaksi etukaiutinta FRONT-liittimiin.
- > Kytke kaksi takakaiutinta REAR-liittimiin.
- > Kytke bassokaiutin SUBWOOFER-liittimeen.

Signaalit voidaan johtaa kaiuttimesta kaiuttimeen (kaiuttimien mukana tulleessa oppaassa kuvatulla tavalla) tai kukin kaiutin voidaan kytkeä omaan liittimeensä. Tarvittaessa saat pitemmät kaapelit ja sovitimet Bang & Olufsen -kauppiaalta.

Muista asettaa kummankin etu- ja takakaiuttimen L – R – LINE -kytkin asentoon L tai R (vasen ja oikea kanava) sen mukaan, kummalla puolella ne ovat. Aseta vasemmanpuoleisten kaiuttimien kytkin asentoon L ja oikeanpuoleisten kaiuttimien kytkin asentoon R.

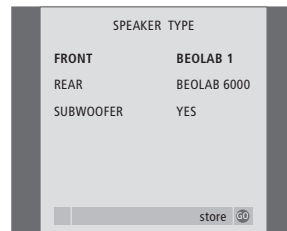
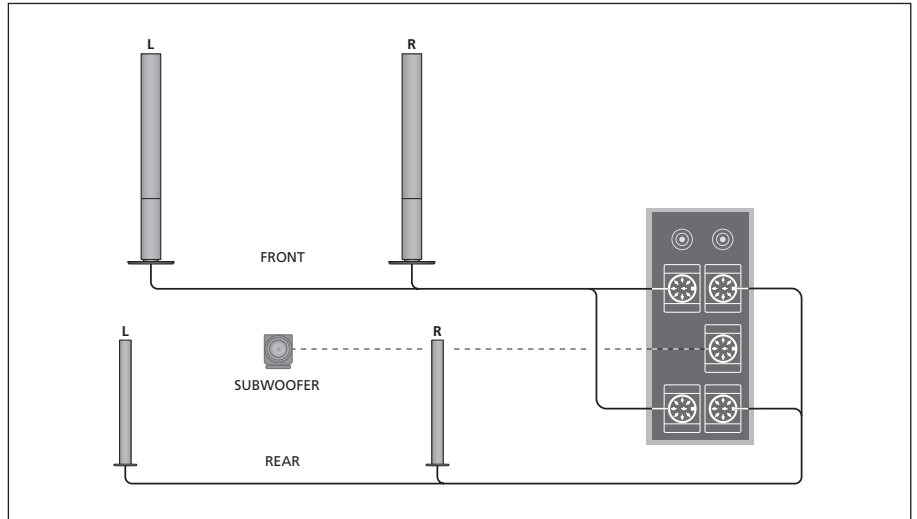

[SPEAKER TYPE -valikon sisältö, s. 32.](#)

- > Avaa TV SETUP -valikko painamalla **MENU** ja korosta kohta **OPTIONS** painamalla **▼**.
- > Avaa **OPTIONS**-valikko painamalla **GO**. Korosta **SOUND** painamalla **▼**.
- > Avaa **SOUND SETUP** -valikko painamalla **GO** ja korosta kohta **SPEAKER TYPE** painamalla **▼**.
- > Avaa **SPEAKER TYPE** -valikko painamalla **GO**.
- > Valitse kaiuttimen tyyppi painamalla **◀** tai **▶** ja siirry seuraavaan kaiutinsarjaan painamalla **▼**. Valitse **NONE**, jos kaiuttimia ei ole kytketty.
- > Jos sinulla on BeoLab 2 -bassokaiutin, siirrä kohdistin kohtaan **SUBWOOFER** painamalla **▼** ja vaihda kenttään arvo **YES** painamalla **▶**.
- > Tallenna painamalla **GO** tai poistu valikosta tallentamatta painamalla **EXIT**.

Kaiuttimien etäisyys

Kytke televisio päälle mieleisestäsä katselupaikasta. Anna itsesi ja yksittäisen kaiuttimen välinen lyhin etäisyys.



[SPEAKER DISTANCE -valikon sisältö, s. 32.](#)

- > Avaa TV SETUP -valikko painamalla **MENU** ja korosta kohta **OPTIONS** painamalla **▼**.
- > Avaa **OPTIONS**-valikko painamalla **GO** ja korosta **SOUND** painamalla **▼**.
- > Avaa **SOUND SETUP** -valikko painamalla **GO** ja korosta kohta **SPEAKER DISTANCE** painamalla **▼**.
- > Avaa **SPEAKER DISTANCE** -valikko painamalla **GO**.
- > Siirrä kohdistin kaiuttimesta toiseen painamalla **▲** tai **▼** ja valitse katselupaikan ja kunkin kaiuttimen välinen etäisyys metreinä painamalla **◀** tai **▶**.
- > Kun olet antanut kaiuttimien etäisyydet, tallenna asetukset painamalla **GO** tai poistu valikosta tallentamatta painamalla **EXIT**.

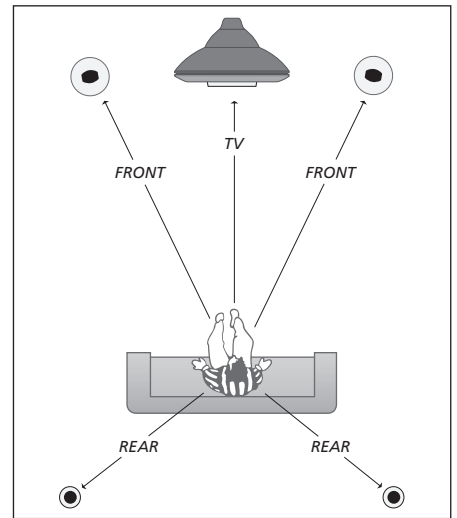

BeoLab 2 -bassokaiuttimen etäisyyttä ei tarvitse määrittää, koska bassokaiuttimen sijainti ei juurikaan vaikuta ääneen.

Äänentason kalibrointi

Kun olet kytkenyt televisioon tarvittavat surround-kaiuttimet, ne on kalibroitava.

Kalibrointiääni kuuluu vuorotellen kaikista surround-äänijärjestelmään kytketyistä kaiuttimista. Tehtäväsi on säätää kaikkien kytkettyjen kaiuttimien äänentaso niin, että se sopii television kaiuttimista kuuluvan äänen tasoon. Voit valita, kuuluuko ääni kaiuttimista automaattisesti peräkkäin vai tahditetaanko ääntä manuaalisesti.

Kun kaiuttimet on kalibroitu, ne on kalibroitava uudelleen vasta sitten, kun järjestelyä muutetaan, jos esimerkiksi yhtä tai useampaa kaiutinta siirretään.

Surround-äänijärjestelmässä bassokaiuttimen ääntä ei tarvitse kalibroida. Jos kuitenkin haluat säätää bassokaiuttimen ääntä kalibroinnin jälkeen, katso kohtaa [Ääniasetukset](#).

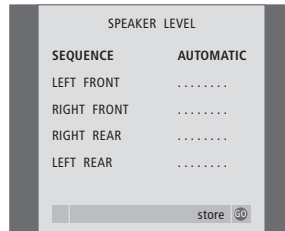

[SPEAKER LEVEL -valikon sisältö, s. 32.](#)

- > Avaa TV SETUP -valikko painamalla **MENU** ja korosta kohta **OPTIONS** painamalla **▼**.
- > Avaa **OPTIONS**-valikko painamalla **GO** ja korosta kohta **SOUND** painamalla **▼**.
- > Avaa **SOUND SETUP** -valikko painamalla **GO** ja korosta kohta **SPEAKER LEVEL** painamalla **▼**.
- > Avaa **SPEAKER LEVEL** -valikko painamalla **GO**. **SEQUENCE** näkyy korostettuna.
- > Valitse **AUTOMATIC** tai **MANUAL** painamalla **◀** tai **▶**.
- > Säädä kaiuttimen ääni painamalla **◀** tai **▶** ja siirry seuraavaan kaiuttimeen painamalla **▲** tai **▼**.
- > Kun olet säätänyt kaikkien surround-äänijärjestelmään kytkettyjen kaiuttimien äänet, tallenna painamalla **GO** tai poistu valikosta tallentamatta painamalla **EXIT**.

Television kaiuttimista tuleva ääni toimii tässä vertailuääninä, eikä sitä voi nyt säätää.

Äänen säädöt

Äänen tehdasasetukset ovat neutraaleja ja sopivat useimpiin kuuntelutilanteisiin. Haluttaessa näitä asetuksia voidaan kuitenkin säätää.

Loudness-toiminto kompensoi ihmiskorvan vajavaista herkkyyttä kuulla korkeita ja matalia taajuuksia. Kun äänenvoimakkuus on alhainen, taajuuksia vahvistetaan, jolloin musiikista tulee dynaamisempaa.

[SOUND ADJUSTMENT -valikon sisältö, s. 30.](#)

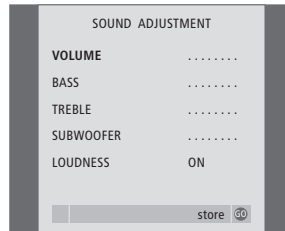

- > Avaa TV SETUP -valikko painamalla **MENU** ja korosta kohta **OPTIONS** painamalla **▼**.
- > Avaa **OPTIONS**-valikko painamalla **GO**. Korosta **SOUND** painamalla **▼**.
- > Avaa **SOUND SETUP** -valikko painamalla **GO**. Kohta **ADJUSTMENT** on valmiiksi korostettu.
- > Avaa **SOUND ADJUSTMENT** -valikko painamalla **GO**.
- > Valitse säädettävä kohta painamalla **▲** tai **▼**.
- > Säädä arvoja tai valitse asetukset painamalla **◀** tai **▶**.
- > Siirry valikon kohtien välillä painamalla **▲** tai **▼**.
- > Tallenna asetukset väliaikaisesti, eli kunnes BeoVision 3 kytketään pois päältä, painamalla **EXIT**.
- > Tallenna asetukset pysyvästi painamalla **GO**.

Huomaa, että toiminnot Balance (balanssi), Loudness (taajuusvahvistin) ja Default (oletustoisto) eivät ole käytettävissä, kun laitteeseen on kytketty kuulokkeet.

Kaiutinyhdistelmän valinta

Voit ottaa käyttöön haluamasi kaiutinyhdistelmän elokuvan tai ohjelman katsomista varten, mikäli järjestelmässäsi on käytössä eri äänityyppejä.

Televisio saattaa valita kaiutinyhdistelmän automaattisesti, jos ohjelma tai DVD sisältää tiedon siitä, montako kaiutinta tulisi olla käytössä. Voit kuitenkin aina valita haluamasi kaiutinyhdistelmän itse.

Kaiutinyhdistelmän valinta Beo4:n avulla...

- > Paina Beo4-kaukosäätimen näppäintä **LIST**, kunnes laitteen näyttöön tulee valinta **SPEAKER**.
- > Valitse haluamasi kaiutinyhdistelmän numero. Valitut kaiuttimet aktivoituvat automaattisesti.
- > Kun haluat säätää kaiuttimien äänenvoimakkuuksien balanssin katsomallesi ohjelmalle sopivaksi, säädä ulkoisten etu- ja takakaiuttimien välistä balanssia painamalla **▲** tai **▼** ja oikean ja vasemman puolen kaiuttimien välistä balanssia painamalla **◀** tai **▶**.
- > Kun painat **EXIT**, valinta **SPEAKER** poistuu Beo4-kaukosäätimen näytöstä ja palaat takaisin ohjelmälähteeseen.

Kaiutinyhdistelmät

- SPEAKER 1...** Ääni pelkäästään television kaiuttimista. Sopii puheohjelmille, esimerkiksi TV-uutisille.
- SPEAKER 2...** Stereoääni kahdesta ulkoisesta etukaiuttimesta. BeoLab 2 -bassokaiutin on käytössä. Sopii musiikki-CD-levyjen kuunteluun.
- SPEAKER 3...** Television kaiuttimet, ulkoiset etukaiuttimet ja BeoLab 2 -bassokaiutin ovat käytössä. Sopii stereoäänisille TV-ohjelmille.
- SPEAKER 4...** Parannettu stereoääni ulkoisista etu- ja takakaiuttimista. BeoLab 2 -bassokaiutin on käytössä. Sopii musiikki-CD-levyjen tai C-kasettien kuunteluun.
- SPEAKER 5...** Surround-ääni kaikista kaiuttimista mukaan lukien BeoLab 2 -bassokaiutin. Sopii ohjelmiin, joissa käytetään surround-äänijärjestelmää.

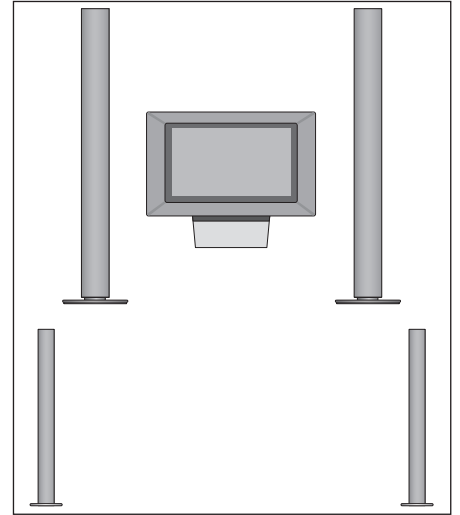

*Jos televisioon on liitetty vain kaksi ulkoista etukaiutinta, käytettävissä ovat vaihtoehdot **SPEAKER 1–3**. Et voi tallentaa tällä tavoin valitsemaasi kaiutinyhdistelmää.*

Valitun äänijärjestelmän nimen tarkistus

Näet valitun lähteen tai kanavan äänijärjestelmän nimen kuvaruudulla. Äänijärjestelmää ei kuitenkaan voi säätää.

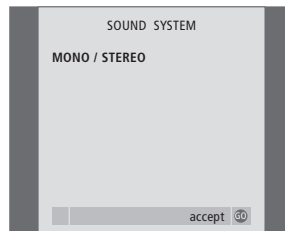

[SOUND SYSTEM -valikon sisältö, s. 33.](#)

- > Avaa TV SETUP -valikko painamalla **MENU** ja korosta **OPTIONS** painamalla ▼.
- > Avaa **OPTIONS**-valikko painamalla **GO**. Korosta **SOUND** painamalla ▼.
- > Avaa **SOUND SETUP** -valikko painamalla **GO** ja korosta kohta **SOUND SYSTEM** painamalla ▼.
- > Avaa **SOUND SYSTEM** -valikko painamalla **GO**.

Beo4-kaukosäätimen näppäimillä voidaan ohjata monia television toimintoja, ja Beo4:n näytön avulla päästään vielä useampiin toimintoihin.

Aina kun Beo4:n näytöllä näkyy jokin lähde (esimerkiksi TV tai RADIO), LIST-näppäintä painamalla voidaan tuoda esiin kyseisen lähteen käyttämistä auttavia lisätoimintoja, samaan tapaan kuin otettaessa esiin lisänäppäimiä. Lisäksi voidaan kytkeä virta television kytkettyihin lisälaitteisiin.

Huomaa, että Beo4:ssä on luettelo kaikista Bang & Olufsenin audio-/video-lisätoiminnoista, mutta vain television tukemat toiminnot toimivat, kun ne otetaan Beo4:n näyttöön.

Beo4:n toimintoluettelo voidaan muokata omien tarpeiden mukaiseksi. Lisäksi voidaan muuttaa järjestystä, jossa lisätoiminnot tulevat esiin.

Beo4:n asetukset

Jos käytettävissä on ylimääräinen Beo4-kaukosäädin, Beo4 voidaan määrittää toimimaan television kanssa.

Pidä valmiustilan näppäintä painettuna

•

Siirry Beo4:n asetuksiin painamalla tätä näppäintä

LIST

Vapauta molemmat näppäimet. ADD? tulee näyttöön

ADD?

Paina tätä näppäintä toistuvasti, kunnes näyttöön tulee CONFIG?

LIST

CONFIG?

Valitse kokoonpanotyyppi painamalla tätä näppäintä

GO

Paina tätä näppäintä toistuvasti, kunnes näyttöön tulee VIDEO?

LIST

VIDEO?

Siirry videoasetuksiin painamalla tätä näppäintä

GO

Paina tätä näppäintä toistuvasti, kunnes näyttöön tulee VIDEO2*

LIST

VIDEO2

Tallenna asetukset painamalla tätä näppäintä

GO

STORED

STORED tulee näyttöön, mikä ilmoittaa, että asetukset on tallennettu. Beo4:n asetustoiminto suljetaan automaattisesti

“Lisänäppäimen” lisäys

Kun Beo4:n luetteloon lisätään uusi toiminto, tämä “näppäin” voidaan ottaa esiin Beo4:n näyttöön.

Pidä valmiustilan näppäintä painettuna

•

Siirry Beo4:n asetuksiin painamalla tätä näppäintä

LIST

Vapauta molemmat näppäimet. ADD? tulee näyttöön

ADD?

Avaa näyttöön lisättävien näppäinten luettelo painamalla tätä näppäintä. Ensimmäinen näppäin vilkkuu näytössä

GO

Näillä näppäimillä voidaan liikkua eteen- tai taaksepäin kaikkien lisänäppäinten luettelossa

▲

▼

Paina tätä näppäintä, kun haluat sijoittaa näppäimen sen esiasetettuun kohtaan tai luettelon ensimmäiseksi näppäimeksi, tai...

GO

...lisää näppäin tiettyyn kohtaan luettelossa numeronäppäintä painamalla

1 – 9

ADDED tulee näyttöön, mikä ilmoittaa, että näppäin on lisätty. Beo4:n asetustoiminto suljetaan automaattisesti

ADDED

**Jos videokokoonpanossa ei ole VIDEO1:tä, valitse sen sijaan MX.*

“Lisänäppäinten” siirtäminen

Järjestystä, jossa lisänäppäimet tulevat esiin LIST-näppäintä painettaessa, voidaan muuttaa.

- Pidä valmiustilan näppäintä painettuna •
- Siirry Beo4:n asetuksiin painamalla tätä näppäintä **LIST**
- Vapauta molemmat näppäimet. ADD? tulee näyttöön **ADD?**
- Paina tätä näppäintä toistuvasti, kunnes MOVE? tulee näyttöön **LIST**
MOVE?
- Avaa lisänäppäinten luettelo painamalla tätä näppäintä. Ensimmäinen näppäin tulee näyttöön **GO**
- Näillä näppäimillä voidaan liikkua eteen- tai taaksepäin lisänäppäinten luettelossa ▲
▼
- Siirrä näytössä näkyvä näppäin luettelon ensimmäiseksi painamalla tätä näppäintä tai... **GO**
- ...siirrä näppäin tiettyyn kohtaan luettelossa numeronäppäintä painamalla **1 – 9**
- MOVED tulee näyttöön, mikä ilmoittaa, että näppäin on siirretty. Beo4:n asetustoiminto suljetaan automaattisesti **MOVED**

“Lisänäppäimen” poisto

Mikä tahansa LIST-näppäintä painettaessa esiin tuleva lisänäppäin voidaan poistaa.

- Pidä valmiustilan näppäintä painettuna •
- Siirry Beo4:n asetuksiin painamalla tätä näppäintä **LIST**
- Vapauta molemmat näppäimet. ADD? tulee näyttöön **ADD?**
- Paina tätä näppäintä toistuvasti, kunnes REMOVE? tulee näyttöön **LIST**
REMOVE?
- Avaa lisänäppäinten luettelo painamalla tätä näppäintä. Ensimmäinen näppäin tulee näyttöön **GO**
- Näillä näppäimillä voidaan liikkua eteen- tai taaksepäin lisänäppäinten luettelossa ▲
▼
- Poista näytössä näkyvä näppäin painamalla tätä näppäintä **GO**
- REMOVED tulee näyttöön, mikä ilmoittaa, että näppäin on poistettu. Beo4:n asetustoiminto suljetaan automaattisesti **REMOVED**

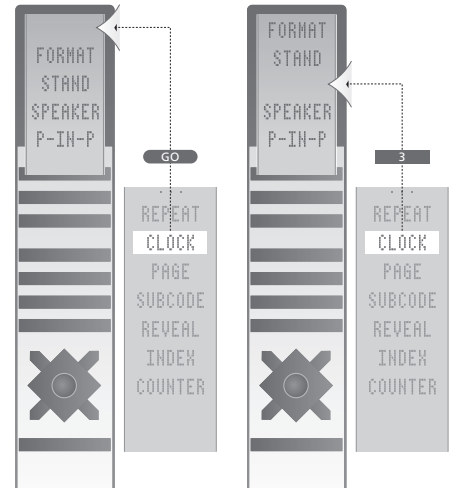

Lisää Beo4:ään “näppäin” joko luetteloon ensimmäiseksi tai tiettyyn luettelon kohtaan.

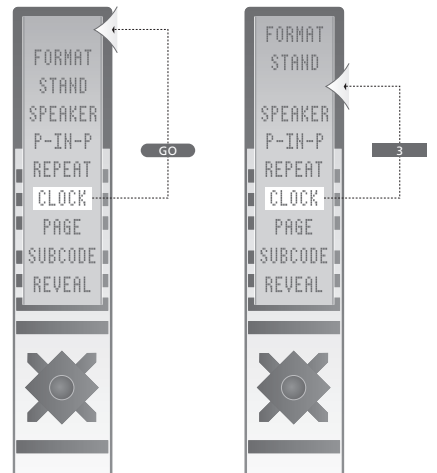

Siirrä “näppäimiä” joko luetteloon ensimmäiseksi tai tiettyyn luettelon kohtaan.

Tässä luvussa kuvataan valikkojärjestelmän yleinen rakenne television kuvaruutuvalikkojen käytön helpottamiseksi.

Lisäksi kuvataan yksityiskohtaisesti eri valikot ja niiden tarjoamat asetus- ja säätömahdollisuudet.

Napsauttamalla valikon nimeä oikealla olevassa kuvassa siirryt suoraan sivulle, jossa sen toiminnot selostetaan.

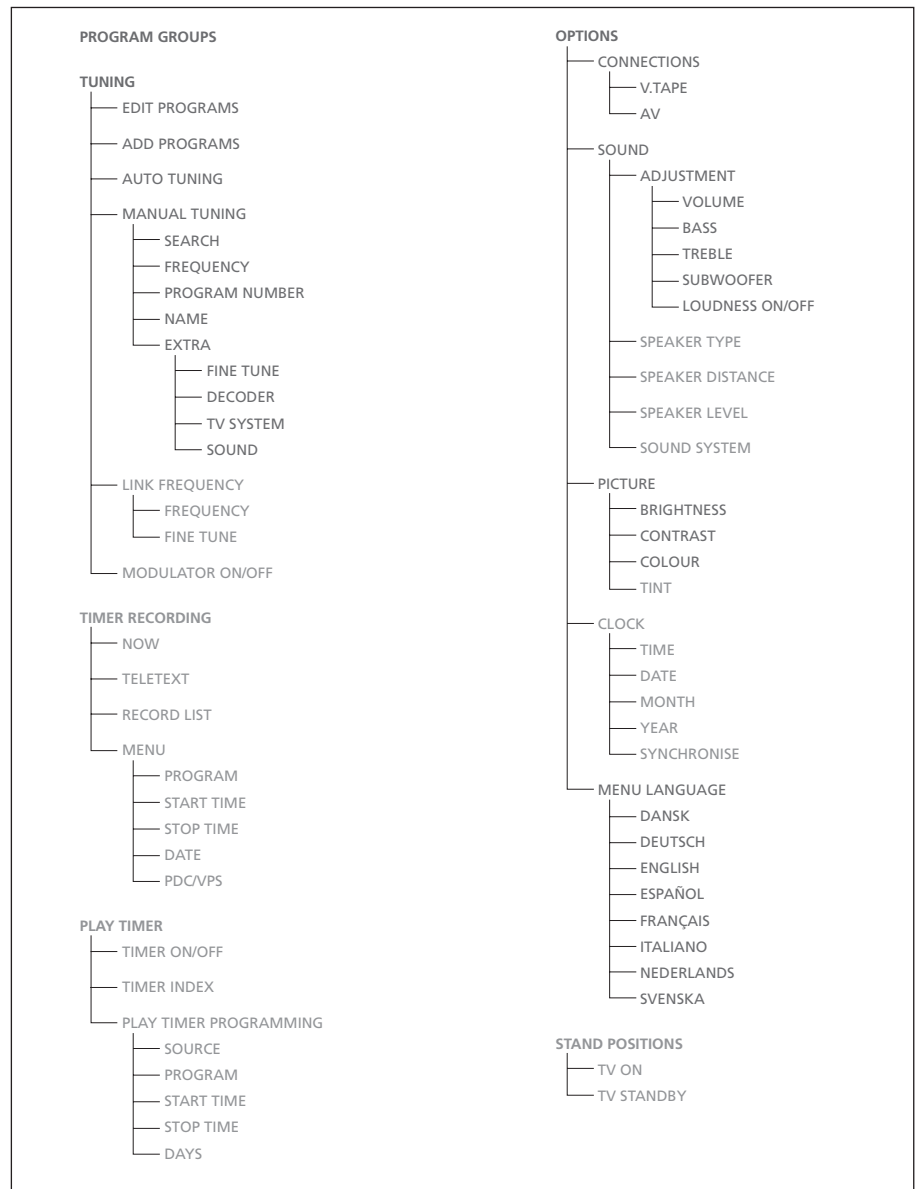

Television laajennettu kuvaruutuvalikkojärjestelmä.

Harmaat valikon kohdat ovat käytettävissä, jos järjestelmässä on kyseiset lisätoiminnot. Siirry päävalikkoon painamalla Beo4:n MENU-näppäintä.

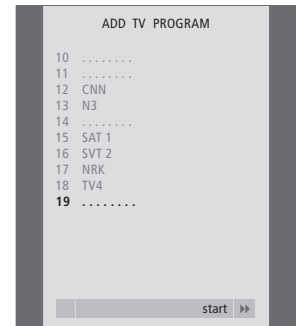
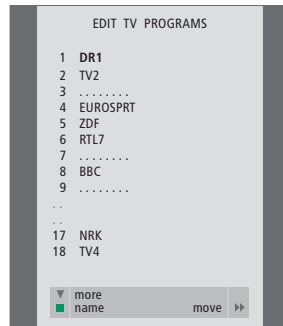
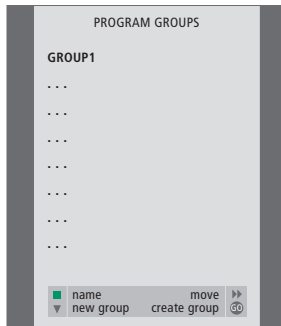

PROGRAM GROUPS -valikon sisältö...

Käyttäjä voi luoda kanavaryhmiä, nimetä ne ja kopioida niihin yksittäisiä TV-kanavia.

Katso lisätietoja opaskirjan sivulta 14 luvusta "Ryhmiä käyttö".

EDIT PROGRAMS -valikon sisältö...

Kun EDIT PROGRAMS -valikko näkyy kuvaruudulla, sitä voidaan muokata eri tavoin: Televisiokanavia voidaan siirtää toiseen paikkaan luettelossa. Ylimääräiset TV-kanavat voidaan poistaa tai kaikki TV-kanavat nimetä uudelleen. Katso lisätietoja opaskirjan sivulta 30 luvusta "Viritettyjen TV-kanavien muokkaus".

ADD PROGRAMS -valikon sisältö...

ADD PROGRAMS -toiminto on automaattinen. Kun lisättävät kanavat on viritetty, EDIT PROGRAMS -valikko tulee automaattisesti kuvaruudulle.

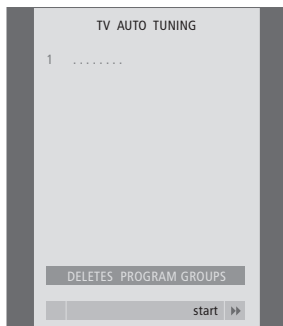

AUTO TUNING -valikon sisältö...

AUTO TUNING -toiminto on automaattinen. Kun kaikki kanavat on viritetty, EDIT PROGRAMS -valikko avautuu.

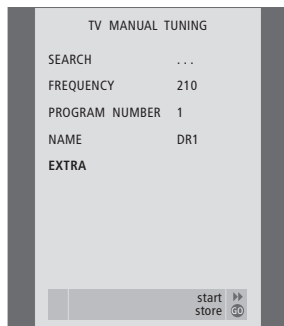

TV MANUAL TUNING -valikon sisältö...

SEARCH
Aloita virityshaku.

FREQUENCY
Valitse taajuus, jolle viritetään.

PROGRAM NUMBER
Tallenna tai muuta kanavan numero. Voit tallentaa 99 kanavaa.

NAME
Avaa nimeämisvalikko ja nimeä valitsemasi kanava.

EXTRA
Avaa TV MANUAL TUNING -lisävalikko.

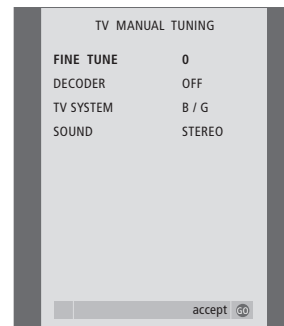

TV MANUAL TUNING -lisävalikon sisältö...

FINE TUNE
Hienosäädä kanavataajuutta tai viritettyä kanavaa. Voit hienosäätää alueella -8 – +8.

(DECODER)
Koodattujen ohjelmien vastaanottoon tarvitaan dekodööri. Yleensä laite havaitsee dekodöörin automaattisesti virituksen aikana, mutta se voidaan valita myös tästä. Valitse DECODER-asetukseksi jokin seuraavista: ON (dekodööri kytkettynä) tai OFF (ei dekodööriä). Jos kytkettynä on kaksi dekodööriä, valitse 1 tai 2.

(TV SYSTEM)
TV-lähetysjärjestelmä – tämä asetus on käytettävissä vain tietyntyyppisissä televisioissa, koska lähetysjärjestelmä valitaan yleensä automaattisesti.

SOUND (mono, stereo tai kieli)
Eri kanavilla voi olla käytettävissä useita äänivaihtoehtoja (kuten mono ja stereo) tai eri kieliä. Valitse haluamallasi kanavalle tai taajuudelle jokin seuraavista asetuksista: MONO (FM / NICAM-monoääni), STEREO (NICAM / A2-stereoääni), MONO1 (monoääni, kieli 1), MONO2 (monoääni, kieli 2), MONO3 (monoääni, kieli 3) tai STEREO2 (stereoääni, kieli 2).

Vaikka tietty äänityyppi/kieli tallennetaan tällä tavoin, TV-kanavaa katsottaessa voidaan valita muukin vaihtoehto. Katso lisätietoja valittavissa olevista äänityypeistä opaskirjan sivulta 10 kohdasta "Kuvasuhteen ja äänen asetusten säätö".

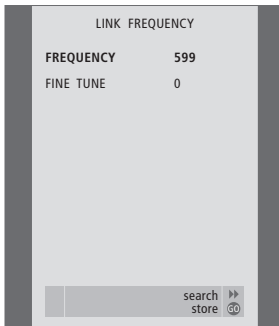

LINK FREQUENCY -valikon sisältö...

FREQUENCY

Näyttää linkkisiirrossa käytetyn taajuuden (linkkitaajuuden).

FINE TUNE

Käytetään linkkitaajuuden hienosäätöön. (Näkyv vain silloin, kun televisiota käytetään linkkihuoneessa).

Tämä valikko on käytössä vain silloin, kun televisiossa on sisäänrakennettu Master Link -moduuli (lisävaruste).

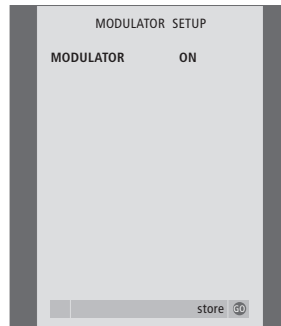

MODULATOR SETUP -valikon sisältö...

MODULATOR

Näyttää, onko modulaattori käytössä vai ei. Vaihtoehdot ovat ON ja OFF.

Tämä valikko on käytettävissä vain silloin, kun televisiossa on sisäänrakennettu järjestelmämodulaattori (lisävaruste).



TV RECORD -valikon sisältö...

NOW

Nauhoita heti. Tai nauhoita heti painamalla kahdesti RECORD.

TELETEXT

Ajasta nauhoitus tekstitelevision kautta.

RECORD LIST

Tarkista tai poista nauhoituksia.

MENU

Ajasta nauhoituksia nauhoitusvalikon kautta.

Valikko avautuu vain, jos televisioon on kytketty BeoCord V 8000.



TIMER ON/OFF -valikon sisältö...

Ota ajastin käyttöön valitsemalla ON ja poista käytöstä valitsemalla OFF.

Tämä valikko on käytössä vain silloin, kun televisiossa on sisäänrakennettu Master Link -moduuli (lisävaruste).

PLAY TIMER -valikon sisältö...

SOURCE
 Valitsemiesi vaihtoehtojen mukaan SOURCE osoittaa joko sitä, että tietty lähde kytketään päälle tai sitä, että se kytketään pois päältä. Vaihtoehdot:
 TV... Kytkee televisioon virran.
 (GROUPS)... Jos olet luonut kanavaryhmiä ja valinnut ryhmän lähteeksi ennen ajastusta, voit valita ajastetun toiston lähteeksi kanavan tästä ryhmästä.
 V.TAPE... Kytkee järjestelmään kytkettyyn videonauhuriin virran.
 DVD... Kytkee järjestelmään kytkettyyn DVD-soittimeen virran.
 CD... Kytkee järjestelmään kytkettyyn CD-soittimeen virran.
 N.MUSIC, N.RADIO... Aloita PC:lle tallennettujen musiikkiedostojen tai Internet-radioasemien käyttö. Pyydä lisätietoja näiden ohjelmälähteiden käytöstä Bang & Olufsen -jälleenmyyjältä.
 A.TAPE... Kytkee järjestelmään liitettyyn ääninauhuriin virran.
 RADIO... Kytkee järjestelmään kytkettyyn radioon virran.
 STANDBY... Katkaisee televisiosta virran. Myös televisioon kytkettyjen muiden video- tai audiolaitteiden virta katkaistaan.

PROGRAM (Kanavan numero)

Kun ohjelmälähde on valittu, anna haluamasi kanavan numero.

START TIME ja STOP TIME

Anna aika, jolloin järjestelmä kytkeytyy päälle ja pois päältä. Jos olet asettanut ajastimen lähteen valmiustilaan, voit antaa ainoastaan päättymisajan.

DAYS

Valitse viikonpäivä(t) ajastimen käynnistymiselle. Viikonpäivät tulevat näkyviin. Luettelossa on ensimmäisenä maanantai, M (Monday).

Tämä valikko on käytettävissä vain, jos televisiossa on sisäänrakennettu Master Link -moduuli (lisävaruste), ja valikkoon voidaan tehdä asetuksia vain, jos valittu lähde (esim. V TAPE) on laitekokoonpanossa.

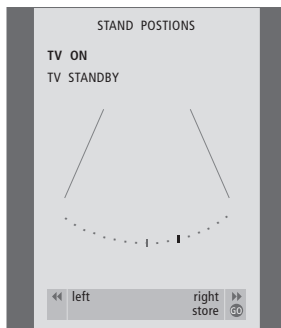

STAND POSITIONS -valikon sisältö...

TV ON

Valitse asento, johon TV kääntyy, kun virta kytketään.

TV STANDBY

Valitse asento, johon TV kääntyy valmiustilassa.

Tämä valikko on käytettävissä vain silloin, kun televisiossa on moottoroitu jalusta (lisävaruste).

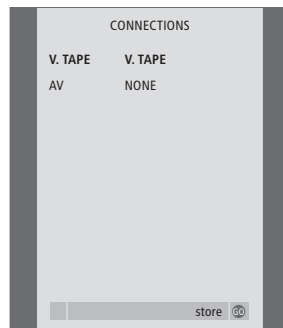

CONNECTIONS -valikon sisältö...

V.TAPE

NONE... jos mitään laitteita ei ole kytketty.
 V.TAPE..., jos BeoCord V 8000 -videonauhuri tai jokin muu videonauhuri on kytketty.
 V.TAPE+DECODER... jos BeoCord V 8000 ja dekooderi on kytketty.
 V.TAPE+STB... jos BeoCord V 8000 ja digiboksi on kytketty.
 DECODER... jos dekooderi on kytketty.
 V.AUX... jos jokin muu lisälaite on kytketty.
 STB... jos digiboksi on kytketty.

Jos liittimeen kytketään BeoCord V 8000, V.TAPE-asetuksista ovat valittavissa vain seuraavat: V.TAPE, V.TAPE+STB ja V.TAPE+DECODER.

AV

NONE... jos mitään laitteita ei ole kytketty.
 DECODER... jos dekooderi on kytketty. Jos televisiossa on Master Link -moduuli (lisävaruste), kytke dekooderi V.TAPE-liittimeen.
 EXPANDER... jos liittimeen on kytketty jakorasia, johon on kytketty muita lisälaitteita.
 EXPANDER+DEC... jos liittimeen on kytketty jakorasia, johon on kytketty dekooderi.
 V.AUX... jos jokin muu lisälaite on kytketty.
 DVD... jos DVD-soitin tai vastaava laite on kytketty.
 STB... jos digiboksi on kytketty.

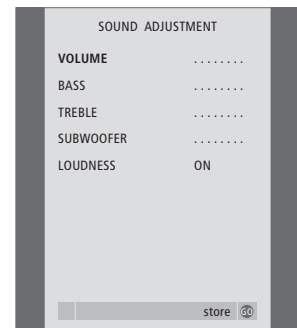

SOUND ADJUSTMENT -valikon sisältö...

VOLUME

Määrittää äänenvoimakkuuden, jota televisio käyttää, kun siihen kytketään virta.

(CENTRE)

Käytettävissä vain, jos televisioon on kytketty kaiuttimet. Säättää sisäisten ja ulkoisten kaiutinten balanssia.

BALANCE

Säättää kaiutinten balanssia.

BASS

Säättää basson tasoa.

TREBLE

Säättää diskantin tasoa.

(LOUDNESS)

Käytettävissä vain, jos televisioon on kytketty kaiuttimet. Loudness-toiminto kompensoi ihmiskorvan vajavaista herkkyyttä kuulla korkeita ja matalia taajuuksia. Kun äänenvoimakkuus on alhainen, taajuuksia vahvistetaan, jolloin musiikista tulee dynaamisempaa. Loudness-asetukseksi voidaan valita ON tai OFF.

(DEFAULT)

Käytettävissä vain, jos televisioon on kytketty kaiuttimet ja jokin videolähde on valittuna. Ilmoittaa kaiutinyhdistelmän oletuksen. Käytettävissä ovat seuraavat yhdistelmät: SPEAKER 1 sisäänrakennetuille kaiuttimille. SPEAKER 3 sekä sisäänrakennetuille että ulkoisille kaiuttimille.

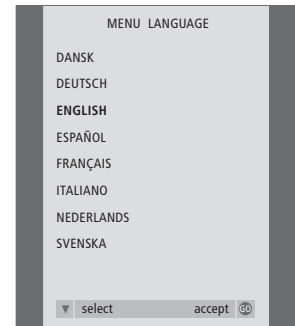
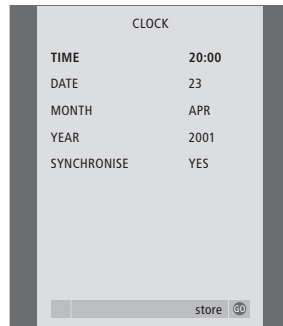

PICTURE-valikon sisältö...

BRIGHTNESS

Säätää kuvan kirkkautta.

CONTRAST

Säätää kuvan kontrastia.

COLOUR

Säätää kuvan värin voimakkuutta.

NTSC-signaalia käytävissä kuvalähteissä voidaan säätää myös neljäs asetus: Tint (värin sävy).

CLOCK-valikon sisältö...

TIME

Kertoo kellonajan.

DATE

Kertoo päivän.

MONTH

Kertoo kuukauden.

YEAR

Kertoo vuoden.

SYNCHRONISE

Sisäänrakennetun kellon synkronointi tekstitelevisiion avulla.

Tämä valikko on käytössä vain silloin, kun televisiossa on sisäänrakennettu Master Link -moduuli (lisävaruste).

MENU LANGUAGE -valikon sisältö...

Valitse kieli.

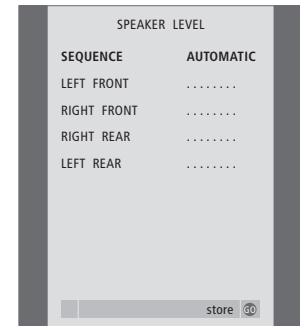
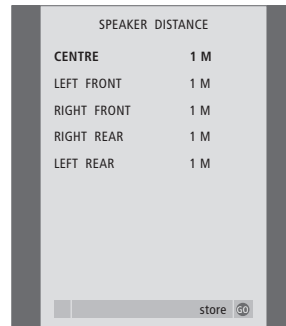
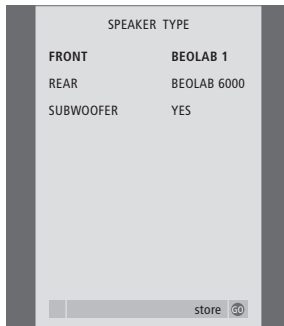

SPEAKER TYPE -valikon sisältö...

- FRONT**
Valitse etukaiuttimet: NONE, BEOLAB 4000, BEOLAB 6000, BEOLAB 8000, BEOLAB 1, BEOLAB PENTA.
- REAR**
Valitse takakaiuttimet: NONE, BEOLAB 4000, BEOLAB 6000, BEOLAB 8000, BEOLAB 1, BEOLAB PENTA.
- SUBWOOFER**
Määritä, oletko kytkenyt BeoLab 2 -bassokaiuttimen. Vaihtoehdot ovat YES ja NO.

Tämä valikko on käytössä vain silloin, kun televisiossa on sisäänrakennettu surround-äänimoduuli (lisävaruste).

SPEAKER DISTANCE -valikon sisältö...

- CENTRE**
Anna katselupaikkasi ja television välinen lyhin likimääräinen etäisyys metreinä.
- LEFT FRONT**
Anna katselupaikkasi ja vasemman etukaiuttimen välinen lyhin likimääräinen etäisyys metreinä.
- RIGHT FRONT**
Anna katselupaikkasi ja oikean etukaiuttimen välinen lyhin likimääräinen etäisyys metreinä.
- RIGHT REAR**
Anna katselupaikkasi ja oikean takakaiuttimen välinen lyhin likimääräinen etäisyys metreinä.
- LEFT REAR**
Anna katselupaikkasi ja vasemman takakaiuttimen välinen lyhin likimääräinen etäisyys metreinä.

Tämä valikko on käytössä vain silloin, kun televisiossa on sisäänrakennettu surround-äänimoduuli (lisävaruste).

SPEAKER LEVEL -valikon sisältö...

- LEFT FRONT**
Säätää vasemman etukaiuttimen äänentaso.
- RIGHT FRONT**
Säätää oikean etukaiuttimen äänentaso.
- RIGHT REAR**
Säätää oikean takakaiuttimen äänentaso.
- LEFT REAR**
Säätää vasemman takakaiuttimen äänentaso.

...kalibrointiäänien kaksi eri toistotapaa

- AUTOMATIC**
Kun automaattinen ohjaus on valittu, ääni siirtyy ulkoisesta kaiuttimesta toiseen 2–3 sekunnin välein. Kun haluat säätää äänentason, siirrä kohdistin ensimmäiseksi säädettävän kaiuttimen kohdalle.
- MANUAL**
Kun manuaalinen ohjaus on valittu, ääni kuuluu siitä kaiuttimesta, joka on korostettu valikossa. Ääntä voidaan säätää tarpeen mukaan. Kun kohdistin on asetettu kohtaan SEQUENCE, keskimmäisestä kaiuttimesta kuuluu ääni.

Tämä valikko on käytössä vain silloin, kun televisiossa on sisäänrakennettu surround-äänimoduuli (lisävaruste).

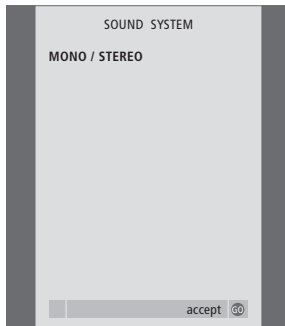

SOUND SYSTEM -valikon sisältö...

Valikossa voivat näkyä seuraavat järjestelmät:

DOLBY 3 STEREO, DOLBY PRO LOGIC,
DOLBY DIGITAL, DOLBY D + PRO LOGIC,
DTS DIGITAL SURROUND tai MONO/STEREO.

Tämä valikko on käytössä vain silloin, kun televisiossa on sisäänrakennettu surround-äänimoduuli (lisävaruste).

Hakemisto

Ajastin

Ajastettu nauhoitus tekstitelevisiosta, *opaskirjan sivu 24*
 Ajastettu toisto ja ajastettu valmiustilaan siirtyminen, *opaskirjan sivu 18*
 Ajastimen asetusten katselu, muokkaus tai poisto, *opaskirjan sivu 19*
 Päivämäärän ja kellonajan asettaminen, *opaskirjan sivu 37*
 Television virran ajastettu kytkentä ja katkaisu, *opaskirjan sivu 18*

Beo4-kaukosäädin

[Beo4:n mukauttaminen, 23](#)
 Beo4:n paristojen vaihto, *opaskirjan sivu 47*
 Beo4:n puhdistus, *opaskirjan sivu 47*
 BeoVision 3:n ja Beo4:n esittely, *opaskirjan sivu 4*

BeoLink

[Järjestelmämodulaattori, 12](#)
[Liitännät – televisio linkkihuoneessa, 13](#)
[LINK FREQUENCY -valikon sisältö, 28](#)
[Linkkikytkennät, 11](#)
[Linkkitaajuus, 12](#)
 Master Link -liitin, *opaskirjan sivu 44*
[MODULATOR SETUP -valikon sisältö, 28](#)
[Option-asetukset – televisio linkkihuoneessa, 13](#)
[Televisio linkkihuoneessa, 13](#)
[Toimintojen käyttö linkkihuoneessa, 14](#)
[Äänen ja kuvan jakaminen BeoLink-liitännän avulla, 11](#)

Dekooderi

AV-liitinpaneeli, *opaskirjan sivu 44*
[Dekooderin kytkentä, 3](#)

Digiboksi

Beo4:n käyttö yleiskaukosäätimenä, *opaskirjan sivu 23*
[Digiboksin kytkentä, 3](#)
 Digiboksin käyttö linkkihuoneessa, *opaskirjan sivu 23*
 Digiboksin oman valikon käyttö, *opaskirjan sivu 23*
 Set-top Box Controller -valikko, *opaskirjan sivu 22*

Huolto

Beo4:n paristojen vaihto, *opaskirjan sivu 47*
 Beo4:n puhdistus, *opaskirjan sivu 47*
 Pintojen puhdistus, *opaskirjan sivu 46*
 Television käyttöönotto, *opaskirjan sivu 42*
 Tietoja kontrastikuvaruudesta, *opaskirjan sivu 46*

Jalusta

Keskikohdan määrittäminen – ensimmäiset asetukset, *opaskirjan sivu 29*
[STAND POSITIONS -valikon sisältö, 30](#)
 Television kääntymisasentojen ohjelmointi, *opaskirjan sivu 36*
 Television kääntäminen, *opaskirjan sivu 9*

Kaiuttimet

Kaiutin- ja digitaalitulon liitinpaneeli, *opaskirjan sivu 44*
[Kaiutinyhdistelmän valinta, 21](#)
[Kaiuttimien asennus – surround-ääni, 16](#)
 Kaiuttimien balanssin säätö tai kaiutinyhdistelmän vaihto, *opaskirjan sivu 11*
[Kaiuttimien etäisyyden määrittäminen, 18](#)
[Kaiuttimien kytkeminen, 17](#)
[Ulkoisten kaiuttimien sijoitus, 16](#)
[Valitun äänijärjestelmän nimen tarkistus, 22](#)
[Äänentason kalibrointi, 19](#)
[Ääniasetukset, 20](#)

Kello

[CLOCK-valikon sisältö, 31](#)
 Päivämäärän ja kellonajan asettaminen, *opaskirjan sivu 37*

Kieli

Ensimmäiset asetukset – valikkokielen valinta, *Opaskirjan sivu 28*
[MENU LANGUAGE -valikon sisältö, 31](#)
 Valikkokielen valinta, *opaskirjan sivu 40*
 Äänityypin tai kielen muuttaminen, *opaskirjan sivu 10*

Kuulokkeet

Kytkentä etuliitinpaneeliin, *opaskirjan sivu 45*

Kuva

Kirkkauden, värin tai kontrastin säätö, *opaskirjan sivu 38*
 Kuvasuhteen vaihto, *opaskirjan sivu 9*
[PICTURE-valikon sisältö, 31](#)

Kytkenä

Antenni- ja sähköverkko-kytkennät, *opaskirjan sivu 43*
[Audiojärjestelmä – kytkentä televisioon, 9](#)
 AV-liitinpaneeli, *opaskirjan sivu 44*
[BeoCord V 8000 -videonauhuri, 6](#)
[CONNECTIONS-valikon sisältö, 30](#)
[Dekooderi, 3](#)
[Digiboksi, 4](#)
[DVD 1, 5](#)
 Etuseinän käyttö- ja liitinpaneeli, *opaskirjan sivu 45*
 Kaiutin- ja digitaalitulon liitinpaneeli, *opaskirjan sivu 44*
[Kaiuttimet, 16](#)
 Kuulokkeet, *opaskirjan sivu 45*
[Liitännät – televisio linkkihuoneessa, 13](#)
[Linkkikytkennät, 11](#)
[Muiden videolaitteiden rekisteröinti, 7](#)

Liitinpaneelit

AV-liitinpaneeli, *opaskirjan sivu 44*
 Etuseinän käyttö- ja liitinpaneeli, *opaskirjan sivu 45*
 Kaiutin- ja digitaalitulon liitinpaneeli, *opaskirjan sivu 44*

Master Link

[Audiojärjestelmän kytkentä ja käyttö, 9](#)
 AV-liitinpaneeli, *opaskirjan sivu 44*
[Televisio linkkihuoneessa, 13](#)
[Äänen ja kuvan jakaminen BeoLink-liitännän avulla, 11](#)

Näytöt ja valikot

[Kuvaruutuvalikot, 25](#)
 Näkyvät tiedot ja valikot, *opaskirjan sivu 5*

PIN-koodi

PIN-koodijärjestelmän käyttöönotto, *opaskirjan sivu 20*
 PIN-koodin käyttö, *opaskirjan sivu 21*
 PIN-koodin muuttaminen tai poistaminen, *opaskirjan sivu 20*
 Unohtunut PIN-koodi, *opaskirjan sivu 21*

Ryhmät

Kanavien siirto ryhmän sisällä, *opaskirjan sivu 15*
[PROGRAM GROUPS -valikon sisältö, 26](#)
 Ryhmien luonti, *opaskirjan sivu 14*
 Ryhmän kanavien valinta, *opaskirjan sivu 14*

Sijoituspaikka

Television käyttöönotto, *opaskirjan sivu 42*

Tekstitelevisio

Ajastettu nauhoitus tekstitelevisiosta, *opaskirjan sivu 24*
 MEMO-sivujen päivittäinen käyttö, *opaskirjan sivu 13*
 Tekstitelevision perustoiminnot, *opaskirjan sivu 12*
 Tekstitelevision suosikkisivujen tallennus, *opaskirjan sivu 13*

Tekstititys

Tekstitelevision tekstitys, *opaskirjan sivu 12*

Television sijainti

[STAND POSITIONS -valikon sisältö, 30](#)
 Television kääntymisasentojen ohjelmointi, *opaskirjan sivu 36*
 Television kääntäminen, *opaskirjan sivu 9*

TV-kanavat

[ADD PROGRAMS -valikon sisältö, 26](#)
[AUTO TUNING -valikon sisältö, 27](#)
 Automaattinen viritys – television ensimmäiset asetukset, *opaskirjan sivu 28*
[EDIT PROGRAMS -valikon sisältö, 26](#)
[Ensimmäisen TV MANUAL TUNING -valikon sisältö, 27](#)
[PROGRAM GROUPS -valikon sisältö, 26](#)
[TV MANUAL TUNING -lisävalikon sisältö, 27](#)
 TV-kanavan valinta, *opaskirjan sivu 8*
 TV-luettelon avaaminen, *opaskirjan sivu 8*
 Uudelleenviritys automaattisen virituksen avulla, *opaskirjan sivu 34*
 Uusien kanavien lisäys, *opaskirjan sivu 35*
 Viritettyjen TV-kanavien nimeäminen, *opaskirjan sivu 31*
 Viritettyjen TV-kanavien poisto, *opaskirjan sivu 32*
 Viritettyjen TV-kanavien siirto, *opaskirjan sivu 30*
 Viritettyjen TV-kanavien säätö, *opaskirjan sivu 33*

Videokamera

Kopiointi videokamerasta, *opaskirjan sivu 45*
 Videokamerakuvan katselu televisiosta, *opaskirjan sivu 45*
 Videokameran kytkeminen – etuliitinpaneeli, *opaskirjan sivu 45*

Videonauhuri – BeoCord V 8000

Aiemmin ohjelmoitujen nauhoitusten tarkistus, *opaskirjan sivu 25*
 Ajastettu nauhoitus tekstitelevisiosta, *opaskirjan sivu 25*
 Jos sinulla on BeoCord V 8000..., *opaskirjan sivu 24*
 Kasetin toisto ja hakutoiminto, *opaskirjan sivu 24*
 Nauhoitus kuvaruutuvalikon kautta, *opaskirjan sivu 25*

Viritys

[ADD PROGRAMS -valikon sisältö, 26](#)
[AUTO TUNING -valikon sisältö, 27](#)
 Automaattinen viritys – television ensimmäiset asetukset, *opaskirjan sivu 28*
[Ensimmäisen TV MANUAL TUNING -valikon sisältö, 27](#)
[TV MANUAL TUNING -lisävalikon sisältö, 27](#)
 Uudelleenviritys automaattisen virituksen avulla, *opaskirjan sivu 34*
 Uusien kanavien lisäys, *opaskirjan sivu 35*
 Viritettyjen TV-kanavien nimeäminen, *opaskirjan sivu 31*
 Viritettyjen TV-kanavien poisto, *opaskirjan sivu 32*
 Viritettyjen TV-kanavien siirto, *opaskirjan sivu 30*
 Viritettyjen TV-kanavien säätö, *opaskirjan sivu 33*

Yhteystiedot

Bang & Olufsenin yhteystiedot, *opaskirjan sivu 50*

Ääni

[Kaiuttimien asennus – surround-ääni, 16–22](#)
 Kaiuttimien balanssin säätö tai kaiutinyhdistelmän vaihto, *opaskirjan sivu 11*
[SOUND ADJUSTMENT -valikon sisältö, 30](#)
[SOUND SYSTEM -valikon sisältö, 33](#)
[SPEAKER DISTANCE -valikon sisältö, 32](#)
[SPEAKER LEVEL -valikon sisältö, 32](#)
[SPEAKER TYPE -valikon sisältö, 32](#)
 Äänenvoimakkuuden säätö tai äänen mykistys, *opaskirjan sivu 10*
 Äänenvoimakkuuden, basson, diskantin tai balanssin säätö, *opaskirjan sivu 39*
 Äänityypin tai kielen muuttaminen, *opaskirjan sivu 10*